

Instruktion för matchklocka

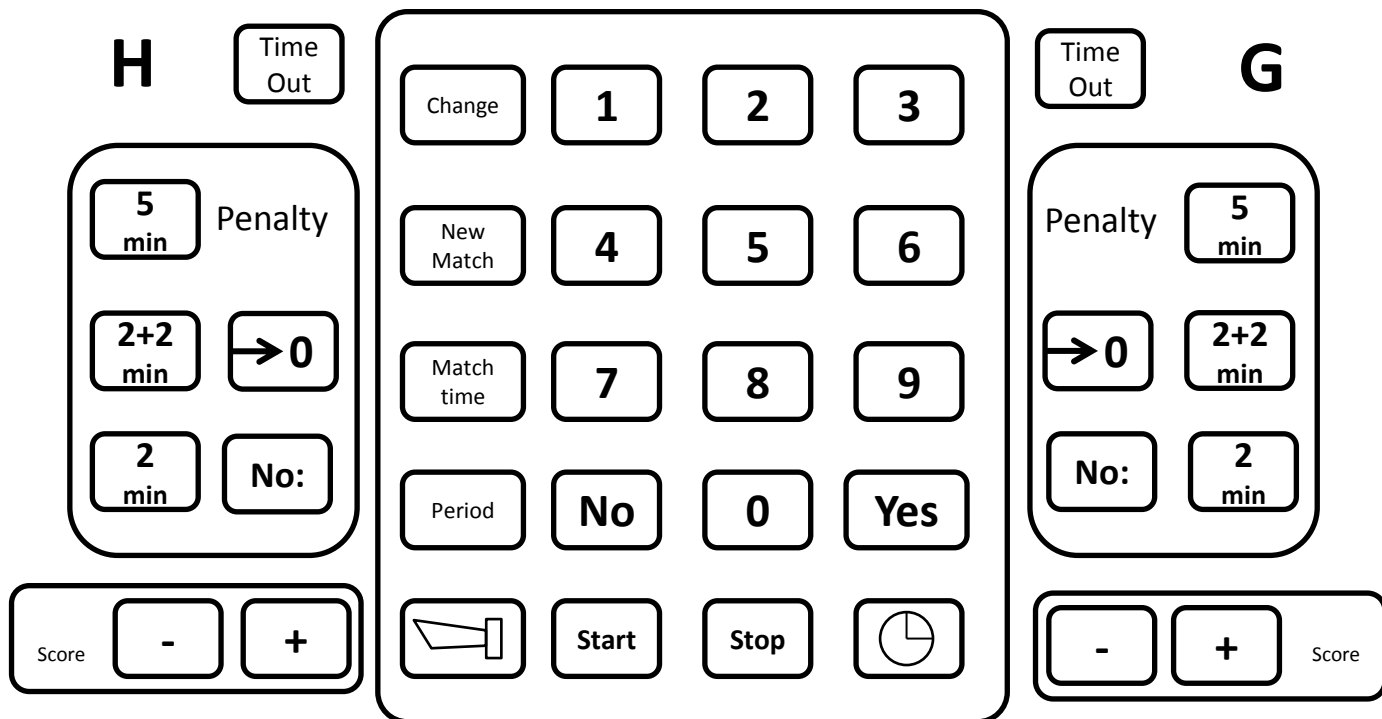

Detta behöver du veta

Hemmalag	=H
Gästlag	=G
Ok-Ja-Gå vidare	= Yes
Nej_Avbryt	=No

Utvisning

Max fem utvisningar per lag kan matas in. Om tre spelare eller fler är utvisade, startar nedräkningen för 3:an först när tiden för 1:an eller 2:an gått ut.

Visas enligt följande:

I manöverenhetens display visas utvisningstider.

På grundtavlan visas utvisning med gul prick (1 st. per utvisning).

Utvisningstavlorna visar spelarnummer och utvisningstider .

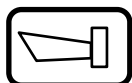

Manuell signal

Ställa in klockan före matchstart

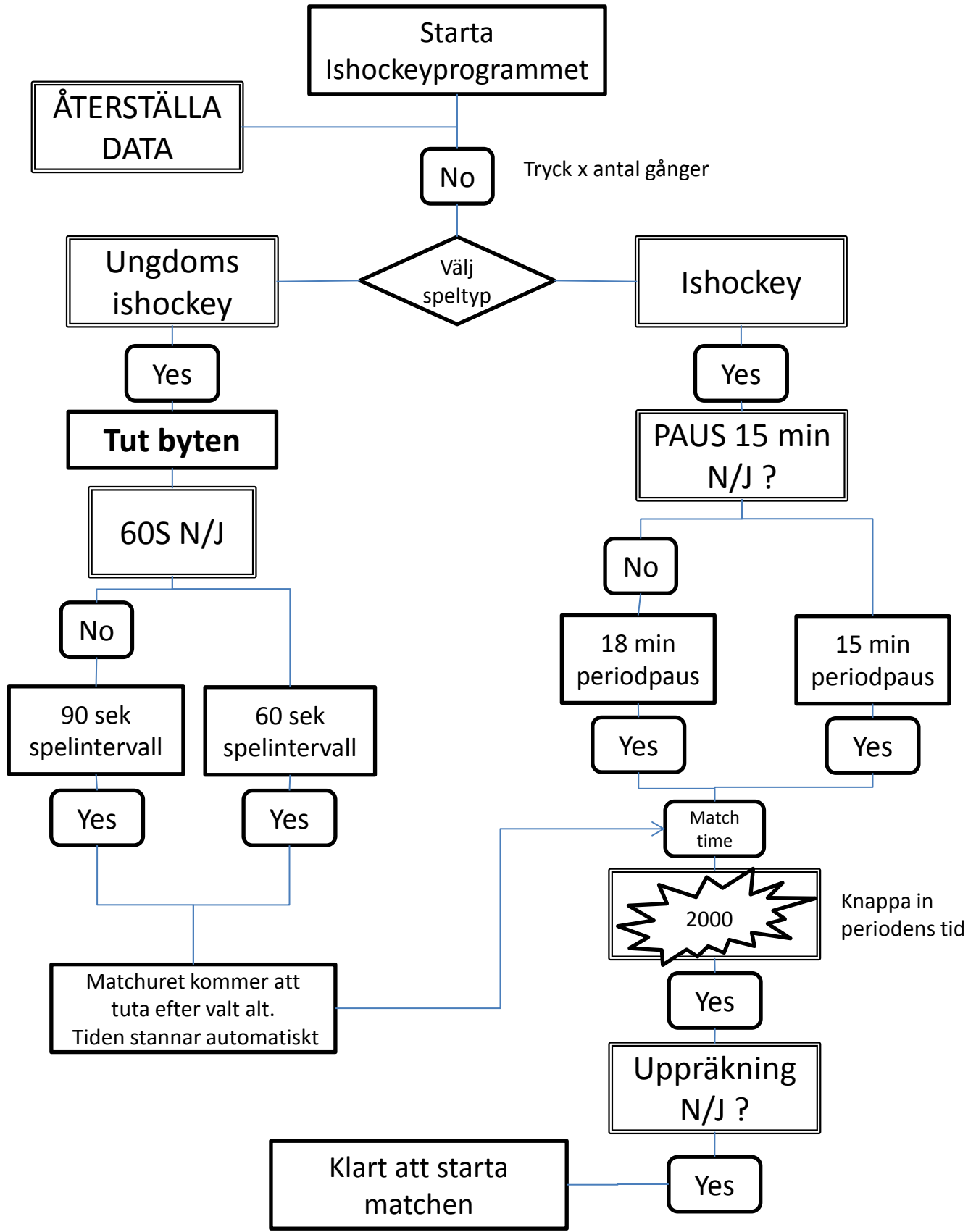

Tider under match

Periodpaus ishockey

Efter 1:a och 2:a periodens slut, (med 15 sek. fördröjning vid 15 min. paus) startar pausnedräkningen automatiskt. När nedräkningen är klar, ändras periodsiffran, och tidtagningen nollställs automatiskt.

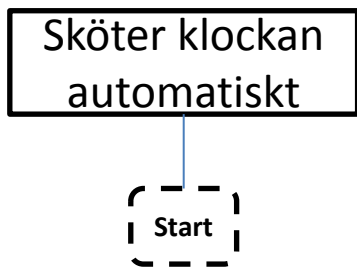

Kortare periodpaus

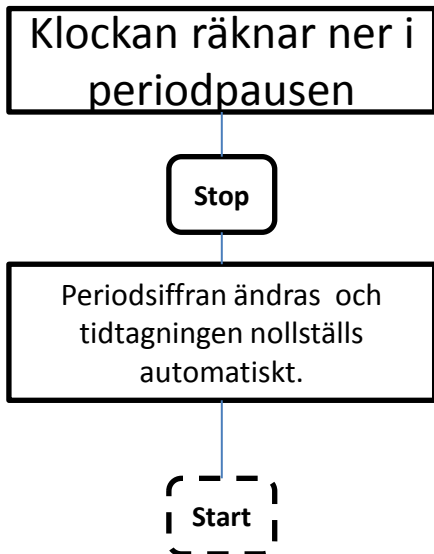

Periodpaus ungdomsishockey

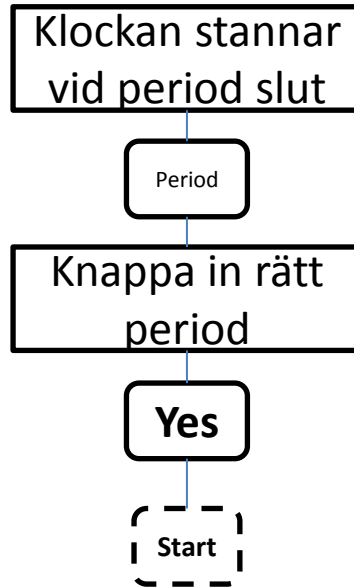

Time-out

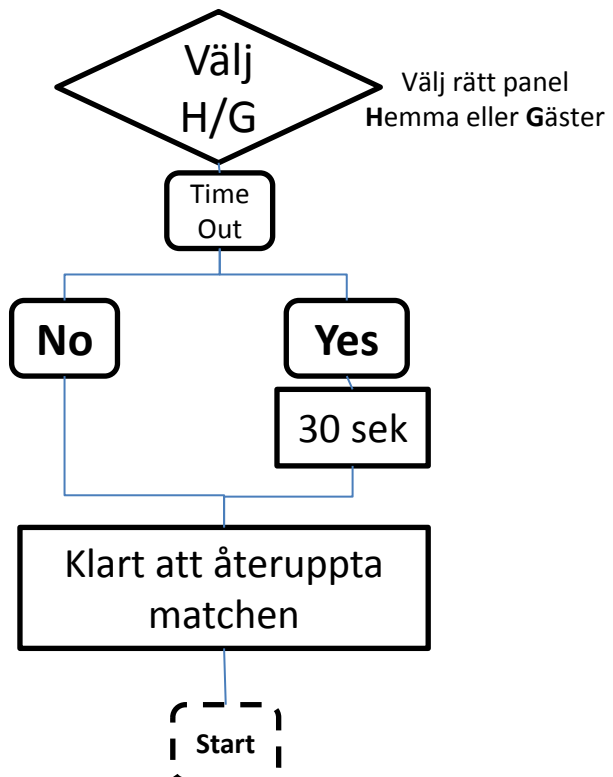

Tidtagning och mål under match

- Tiden startas med **Start** (tangenten) och stoppas med **Stop** (tangenten) . Eller med START/STOP handtaget.

Korrigerera tiden under match

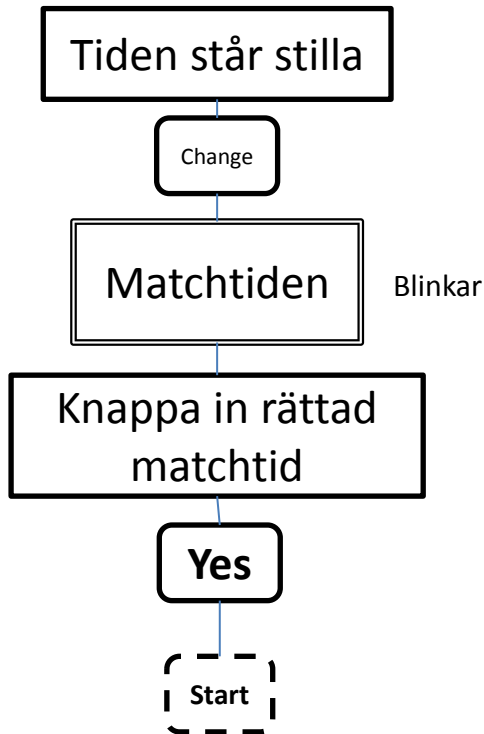

Vid mål

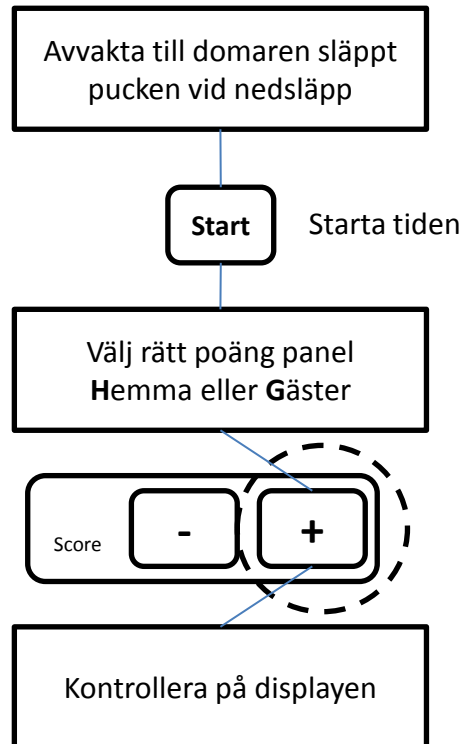

Korrigerera ett mål

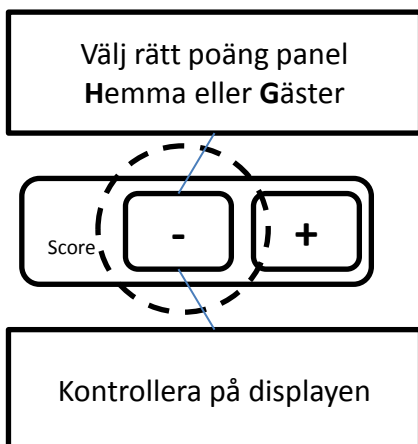

Utvisningar

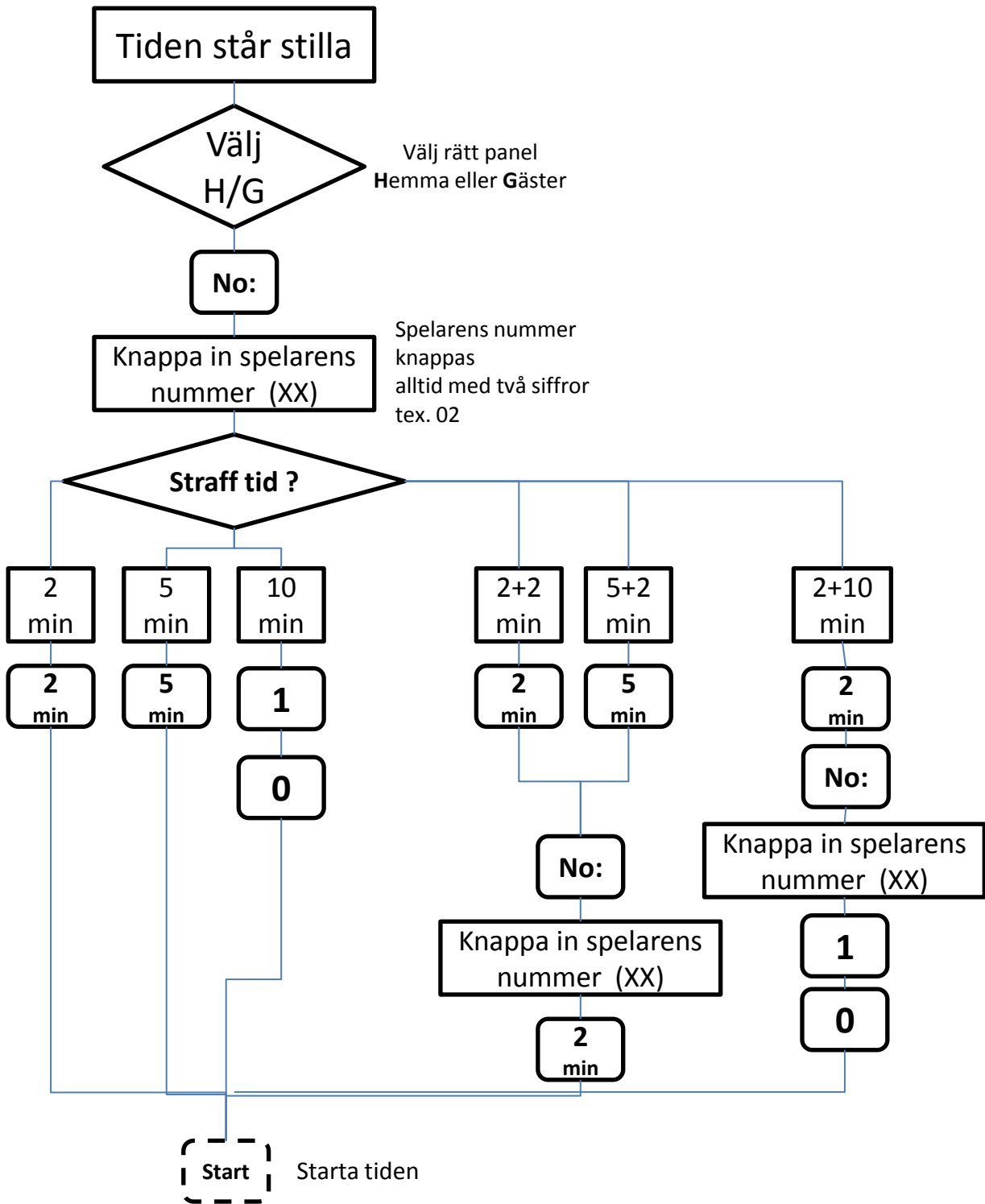

Ta bort eller korrigera utvisningar

Ta bort en utvisning

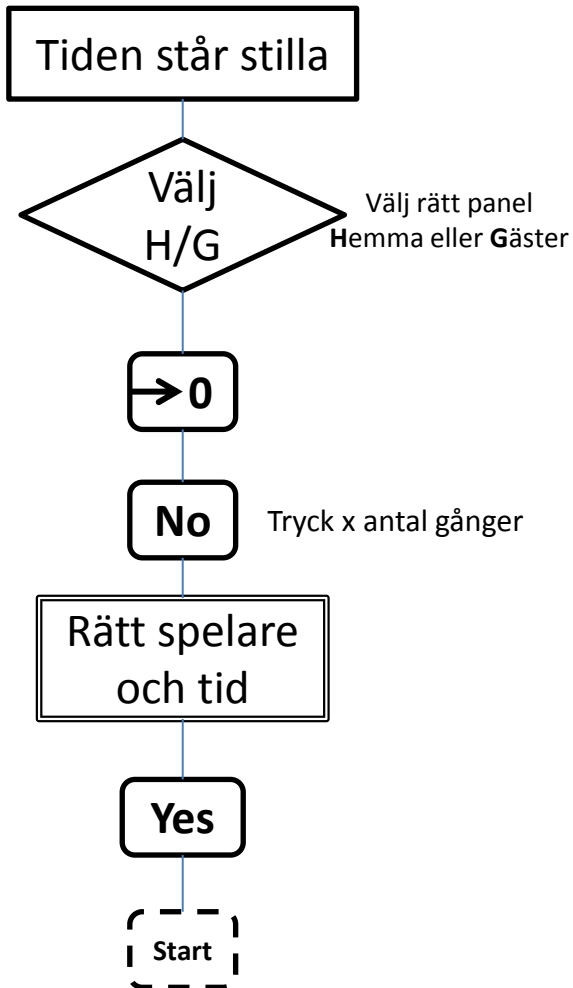

Korrigera en utvisning



Efter match

Matchen slut

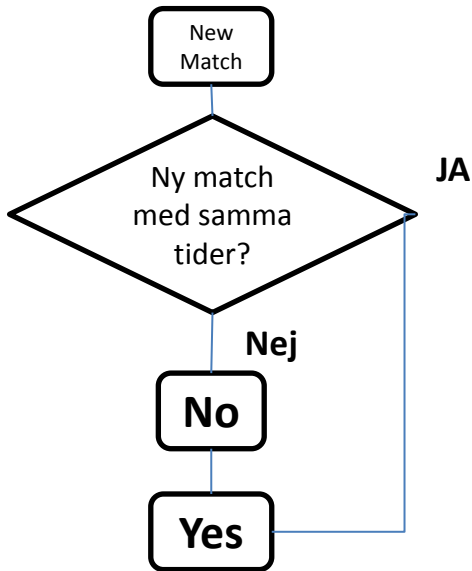

Sudden death

